

Mi Smart Air Fryer (3,5L) – Korisničko uputstvo



Pročitajte ovo uputstvo pažljivo pre upotrebe, i sačuvajte ga za ubuduće.

Hvala Vam što ste odabrali Mi Smart Air Fryer (3,5L). Uređaj je namenjen isključivo za kućnu upotrebu. Ilustracije proizvoda, dodatak i interfejsa korišćenje u korisničkom uputstvu su samo za referentne vrednosti i mogu se razlikovati od stvarnih. Stvarni proizvod i funkcije se mogu razlikovati od prikazanih.

Bezbednosne instrukcije

- Uređaj mogu koristiti deca mlađa od 8 godina i osobe sa smetnjama u razvoju samo uz nadzor odrasle osobe. Deca se ne smeju igrati sa uređajem. Čišćenje i održavanje uređaja mogu vršiti samo pod nadzorom.
- Uređaj i kabl držite dalje od dece mlađe od 8 godina.
- Namenjeno za kućnu upotrebu.
- Ukoliko je kabl oštećen, mora se zameniti sa odgovarajućim u ovlašćenom servisu.
- Spoljni delovi se mogu zagrejati tokom rada uređaja.
- Uređaj nije namenjen da radi uz pomoć tajmera ili odvojenog sistema upravljanja.
- Nemojte blokirati protok vazduha kako biste izbegli da se uređaj pregreje.
- Nestručno lice ne bi trebalo da prepravlja niti popravlja uređaj.
- Nemojte koristiti ugajl ili neko slično gorivo kako biste zagrejali posudu.
- Posudu nemojte spuštati ni na kakvu drugu toplu površinu, kao što su ringle ili peći.
- Nemojte rukovati sa kablom dok su Vam mokre ruke kako biste izbegli mogućnost strujnog udara.
- Nemojte koristiti kabl koji ima slab kontakt.
- Nemojte kabl sprovoditi preko oštih predmeta kako ga ne biste oštetili.
- Uređaj ne koristite za odlaganje stvari, pogotovo zapaljivih ili korozivnih.
- Nemojte uvrtati, savijati, niti spuštati teške predmete na kabl.
- Odmah prekinite sa upotrebom uređaja i isključite ga iz struje ukoliko primetite neki neuobičajen problem.
- Uređaj ne može početi sa radom dok se posuda ne postavi ispravno.
- Nemojte ostavljati decu samu u blizini uređaja dok radi ili pošto je neposredno završio sa radom kako biste izbegli da se opeku.
- Nemojte dozvoljavati deci da se igraju sa ambalažom kako biste izbegli da se povrede.
- Kod pripremanja hrane nemojte koristiti nikakve plastične niti aluminijumske folije za spremanje hrane.
- Nemojte ispustiti uređaj na teške predmete kako biste izbegli oštećenje.
- U otvore na uređaju nemojte gurati nikakve predmete kako biste izbegli strujni udar ili neko oštećenje uređaja.
- Nemojte koristiti nikakve dodatke koji nisu odobreni od starane proizvođača.
- Uređaj držite na udaljenosti od više od 30 cm od drugih predmeta i utikača.
- Uređaj nemojte pomerati tokom rada.
- Nemojte stavljati nikakve strane predmete u uređaj kako biste izbegli oštećenje.
- Uređaj odložite na mestu gde je dobra ventilacija.
- Uređaj isključite iz struje pre nego što ga očistite ili popravite.
- Uređaj se mora postaviti na stabilnu površinu otpornu na toplotu.
- Silikonski delovi uređaja ne smeju da dođu u kontakt sa alkoholom niti sredstvima koji sadrže alkohol.
- Utičnica u koju će biti priključen uređaj mora biti dobro osigurana i imati uzemljenje.



Opis proizvoda

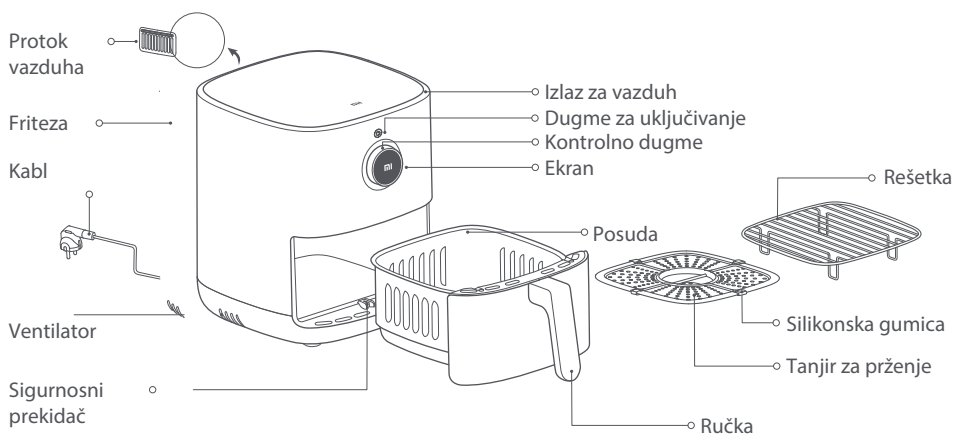

- Notes:
1. Silikonska gumica je napravljena od materijala visoko izdržljivog na toplotu, kako bi se sprečilo da se istopi i ugrozi stabilnost posude. Nemojte skidati silikonsku gumicu sa uređaja.
 2. Na roštilju se ne preporučuje spremanje malih parčića hrane kako ne bi pali kroz otvore na njemu.

Kontrolno dugme



- 1
Pritisnite da potvrdite odabrano



- 2
Pritisnite i držite jednu sekundu da se vratite na prethodni meni



- 3
Okrećite na desno / levo kako biste promenili funkciju.

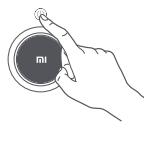

- 4
Pritisnite dugme za uključivanje / isključivanje

Kako koristiti

Povežite kabl za napajanje i pritisnite dugme za uključivanje / isključivanje da biste uključili uređaj

Napomena: Pritisnite dugme za uključivanje kako biste uključili ventilator, na ekranu će se pojaviti „Enable WiFi“ ukoliko ne odreagujete u roku od 30 sekundi ili izaberete „No“, traženje WiFi mreže će se isključiti. Ukoliko odaberete „Yes“, WiFi indikator će zatreperti i biti spreman za konektovanje.

1. Uključivanje

- Povežite kabl za napajanje i pritisnite dugme za uključivanje

2. Isključivanje

- Pritisnite dugme za isključivanje kako biste isključili uređaj, bez obzira u kojoj fazi je.



3. Konfigurisanje WiFi konekcije





1. Resetovanje WiFi

Pritisnite i držite dugme, na ekranu će se pojaviti „Reset WiFi“, pritisnite kontrolno dugme i odaberite „Yes“ da biste resetovali WiFi. Ukoliko odaberete „No“ izaćete te iz moda za resetovanje WiFi signala.

2. Uključivanje / Isključivanje WiFi

Pritisnite kontrolno dugme, na ekranu će se pojaviti „Enable / Disable WiFi“, potom pritisnite kontrolno dugme i odaberite „Yes“ da uključite ili isključite WiFi, ili okrenite kontrolno dugme na „No“ kako biste izašli iz toga.

Wi-Fi status

			
Čekanje na konekciju...	Ponovno konektovanje posle diskonektovanja...	Uspešno konektovanje	Ažuriranje...
WiFi indikator treperi lagano	WiFi indikator trepri brzo	WiFi indikator svetli stalno	WiFi indikator repreti dva puta

Napomena: Ukoliko se u roku od 30 minuta uređaj ne poveže na WiFi, indikator će se automatski isključiti.

4. Konektovanje sa Mi Home/ Xiaomi Home aplikacijom

Uređaj je moguće povezati sa Mi Home / Xiaomi Home aplikacijom i uz pomoć nje kontrolisati uređaj.



- Skenirajte QR kod kako biste preuzeli aplikaciju. Direktno ćete biti upućeni na stranicu za podešavanje ukoliko je aplikacija već instalirana. Aplikaciju možete potražiti i u prodavnici aplikacija na vašem uređaju.
- Otvorite Mi Home / Xiaomi Home aplikaciju i pritisnite „+“ u gornjem levom uglu kako biste dodali uređaj.

Napomena: Kako bi poboljšali korišćenje uređaja aplikacija se redovno ažurira tako da je potrebno da uvek imate instaliranu / ažuriranu najnoviju verziju.

Kako koristiti

Priprema

Namirnice se mogu marinirati pre kuvanja.



Započinjanje kuvanja

1. Postavite uređaj na stabilnu površinu gde ima dovoljan protok vazduha.

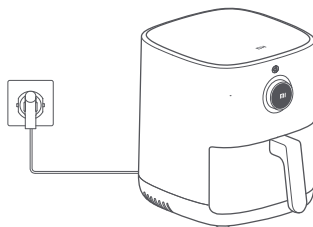

2. Postavite tanjir za prženje u posudu i dodajte sastojke. Ukoliko imate više sastojaka koristite i tanjir za roštilj kako biste ih poslali na dva nivoa.

Napomena: Ukoliko naslažete namirnice jednu preko druge to će se odraziti na kvalitet pripremanja.

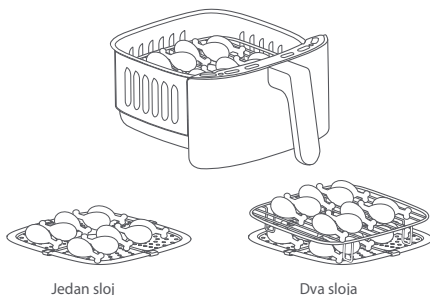

3. Kada ste posudu napunili i postavili u uređaj, pritisnite dugme za uključivanje i okrenite ga kako biste odabrali željeni mod i potom pritisnite dugme da potvrdite. Potom pritisnite dugme kako biste odabrali količinu sastojaka (jedan sloj / pola / puno / dupli sloj), i na kraju pritisnite dugme kako biste potvrdili odabrano i započeli proces kuvanja.

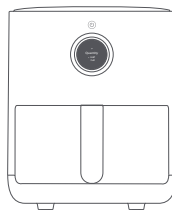

Napomena:

1. Vreme kuvanja i temperatura se mogu podesiti okretanjem dugmeta za kontrolu i tokom kuvanja.
2. Kada podesite vreme kuvanja i temperaturu u roku od pet sekundi morate da pritisnete dugme kako biste potvrdili novo odabrani režim, u suprotnom će uređaj nastaviti da kuva po režimu koji je prvobitno bio podešen.

4. Neke namirnice je potrebno da se okrenu tokom kuvanja, molim Vas pratite instrukcije kako biste otvorili posudu i okrenuli namirnice a potom vratite posudu u skladu sa instrukcijama i nastavite kuvanje.

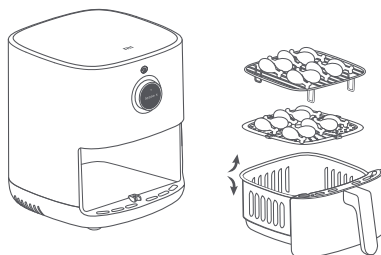

5. Uređaj će zapištati kada završi proces kuvanja i na ekranu će se pojaviti „Program completed“. Pažljivo izvadite posudu i hranu.

Upozorenje: Kada se kuvanje završi, posuda je veoma topla, pažljivo je uhvatite kako biste izbegli da se opečete.

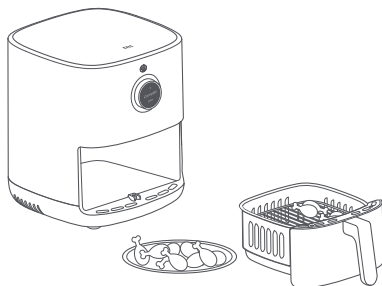

Druge radnje

1. Odabir jezika

- Uključite uređaj, idite u podešavanja i pritisnite kontrolno dugme kako biste odabrali jezik.
- Okrenite dugme i pronađite željeni jezik i potom ga ponovo pritisnite da biste potvrdili.



2. Ručni mod

- Dok je uređaj u standby-u, okrenite kontrolno dugme kako biste odabrali ručni mod, a potom pritisnite i okrenite kako biste odabrali temperaturu, a potom pritisnite kako biste podesili vreme kuvanja i na kraju pritisnite kako biste sve potvrdili.

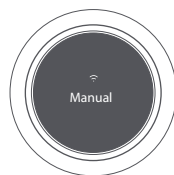

3. Okretanje hrane

- Ukoliko je vreme pripreme hrane duže od 8 minuta (izuzev za jogurt i sušeno voće), uređaj će Vas podsetiti da okrenete hranu.
- Na ekranu će se pojaviti „Please shate the food“, i uređaj će zapištati. Izvucite posudu i okrenite hranu a potom je vratite kako biste nastavili sa kuvanjem.



4. Odloženo kuvanje

- Dok je uređaj u režimu standby-a okrenite kontrolno dugme i odaberite željenu funkciju, podesite vreme i temperaturu kuvanja a potom pritisnite dugme kako biste potvrdili radnju i započeli proces odloženog kuvanja.
- Kada se završi proces odloženog kuvanja, uređaj je završio i vratiće se na početni mod.



Napomena: Vreme koje se prikazuje za odloženo kuvanje znači da će se ceo proces kuvanja zajedno sa odloženim vremenom kuvanja završiti za vreme koje je prikazano. Prikazano odloženo vreme ne sme da bude kraće od samog vremena kuvanja.

5. Pauziranje

- Pritisnite kontrolno dugme da biste pauzirali program.
- Pritisnite kontrolno dugme kako biste ponov započeli pauzirani program.

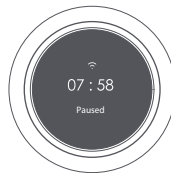

6. Zaustavljanje programa

- Pritisnite i držite kontrolno dugme pola sekunde, i na ekranu će se pojaviti pitanje da li želite da otkazete radnju odaberite željeno. Jednom kada otkazete radnju, uređaj će ući u standby režim.



Napomene za održavanje

- Samo ovlašćeno lice može vršiti popravku uređaja.
- Uređaj nemojte sami da popravljate kako biste izbegli da ga oštetite ili da se povredite.
- Ukoliko uređaj ne radi normalno, pogledajte odeljak Mogući problemi pre nego što kontaktirate ovlašćeni servis.
- Ukoliko se problem nastavi ili ne uspete da ga otklonite, isključite uređaj iz struje i kontaktirajte ovlašćeni servis.

Čišćenje i održavanje

Isključite uređaj iz struje pre nego što počnete sa njegovim čišćenjem, i sačekajte da se ohladi kao biste mogli da rukujete sa njim. Uklonite posudu iz uređaja kada ga čistite unutra.

1. Površina uređaja

Površina uređaja se može brisati sa suvom i mekom krpom ili sa sunđerom natopljenim sa malo deterdženta.

2. Unutrašnjost

Da bi ste očistili unutrašnjost uređaja razblažite malo deterdženta u toplu vodu i prebrišite površinu i ostavite da odstoji 10 minuta, potom prljavštinu i deterdžent uklonite sunđerom potopljenim u vodu.

3. Posuda

Očistite je posle svake upotrebe. Posuda je porozna, i nemojte koristiti nikakav materijal za čišćenje niti abrazivna sredstva prilikom čišćenja.

4. Tanjir za prženje/roštilj

Koristite meku krpu ili sunđer potopljen u malo deterdženta, kako biste ih očistili, a potom ih isperite pod vodom kako biste uklonili sav deterdžent.

Napomena: Posuda, tanjir za prženje i roštilj se mogu razdvojiti i staviti u mašinu za pranje posuđa, ostali delovi uređaja se ne mogu prati u mašini.

Predostrožnosti prilikom čišćenja

1. Nakon korišćenja uređaja isključite ga iz struje, uređaj nemojte da smeštate pored nekog izvora toplote, niti da ga potapate u vodu. Kabl za napajanje nemojte da stavljate preko uređaja, kako biste izbegli njegovo oštećenje.

2. Čišćenje i održavanje se radi tek nakon što se uređaj ohladi.

3. Nemojte da koristite nikakva korozivna ni abrazivna sredstva za održavanje.

Napomena: Redovno čišćenje i održavanje uređaja će mu produžiti vek trajanja.

Potencijalni problemi

Problem	Mogući uzrok	Rešenje
Uređaj ne funkcioniše	Uređaj nije uključen u struju	Uključite kabl u utičnicu sa uzemljenjem
	Posuda nije gurnuta do kraja	Izvadite posudu i ponovo je gurnite do kraja
Na ekranu se pojavljuje E1	Senzor je imao prekid u napajanju	Kontaktirajte ovlašćenog servisera
Na ekranu se pojavljuje E2	Senzor je imao kratak spoj	Kontaktirajte ovlašćenog servisera
Ventilator se ne okreće	Ventilator je zaglavljen	Kontaktirajte ovlašćenog servisera
	Motor je oštećen, ili neka od komponenti je imala prekid napajanja	Kontaktirajte ovlašćenog servisera
Beli dim se pojavljuje iz uređaja	Kuvaju se masne namirnice	Kada Vaše namirnice sadrže više masnoće, tokom kuvanja će se pojavljivati dim, što je normalno
	U uređaju je ostala masnoća od prethodnog kuvanja	Posle svake upotrebe očistite uređaj
Ne mogu lagano da uguram posudu u uređaj	Ima previše sastojaka u posudi	Namirnice u posudu stavljajte do označenog maksimuma
	Posuda nije ravnomerno stavljena	Pravilno postavite posudu
Odloženo kuvanje ne funkcioniše kao što je postavljeno	Odloženo vreme je isuviše kratko	Odloženo vreme je kraće od vremena potrebnog za kuvanje
	Odloženo vreme nije sačuvano	Odloženo vreme i način kuvanja se čuva pritiskom kontrolnog dugmeta nakon postavljanja
WiFi se ne može konektovati	Proverite da li je Mi Home/Xaomi Home aplikacija treba da se ažurira	Ažurirajte najnoviju aplikaciju
	Proverite da li je WiFi signal dovoljno jak	Pomerite uređaj kako biste uhvatili bolji signal
Nemoguće je povezati se na uređaj	Proverite da li WiFi funkcioniše normalno	Proverite da li je WiFi konektovan, ili resetujte konekciju

Električni dijagram

- 1 OLED ekran
- 2 Sigurnosni prekidač
- 3 Kontrolna tabla
- 4 High speed motor
- 5 Osigurač
- 6 Low speed motor
- 7 Grejači
- 8 Ploča za napajanje
- 9 Osigurač

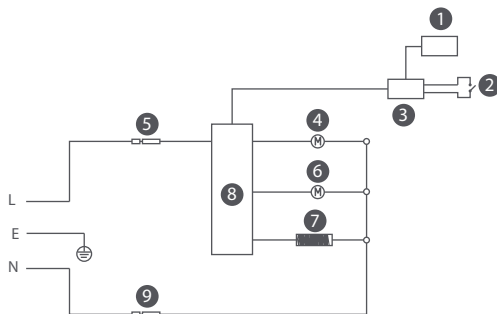

Specifikacija

Naziv: Air Fryer	Kapacitet: 3.5 L	Boja: White
Model: MAF02	Frekvencija: 50–60 Hz	Težina neto: 3.9 kg
Potrošnja struje: 1500 W	Voltaža: 220–240 V~	Težina bruto: 5.2 kg
Maksimalna izlazna snaga: <20 dBm	Dimenzije: 370 × 295 × 345 mm	
Temperatura rada: -10°C to 40°C	Frekvencija: 2412–2472 MHz	
Internet konekcija: Wi-Fi IEEE 802.11 b/g/n 2.4 GHz		

Under normal use of condition, this equipment should be kept a separation distance of at least 20 cm between the antenna and the body of the user



All products bearing this symbol are waste electrical and electronic equipment (WEEE as in directive 2012/19/EU) which should not be mixed with unsorted household waste. Instead, you should protect human health and the environment by handing over your waste equipment to a designated collection point for the recycling of waste electrical and electronic equipment, appointed by the government or local authorities. Correct disposal and recycling will help prevent potential negative consequences to the environment and human health. Please contact the installer or local authorities for more information about the location as well as terms and conditions of such collection points.

Manufactured for: Xiaomi Communications Co., Ltd.
Manufactured by: Ningbo Careline Electric Appliance Co., Ltd.
Address: 558#, Wei'er Road, Andong Industrial Zone, Andong Town,
Cixi, Ningbo, Zhejiang, China
For further information, please go to www.mi.com

User Manual Version: V1.0

