

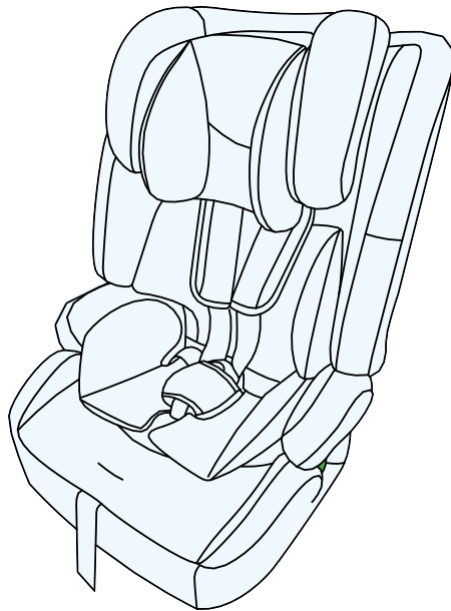

SAFETY FIX 2

i-Size

USER GUIDE



MODEL: SAFETY FIX 2 i-Size ECE R129.03 v.1.0

Pažljivo pročitajte uputstvo za upotrebu pre prve upotrebe dečijeg autosedišta. Osiguravanje bezbednosti deteta je vaša odgovornost, a nečitanje ovog uputstva može imati uticaja na to.

KOMPONENTE AUTOSEDISTE

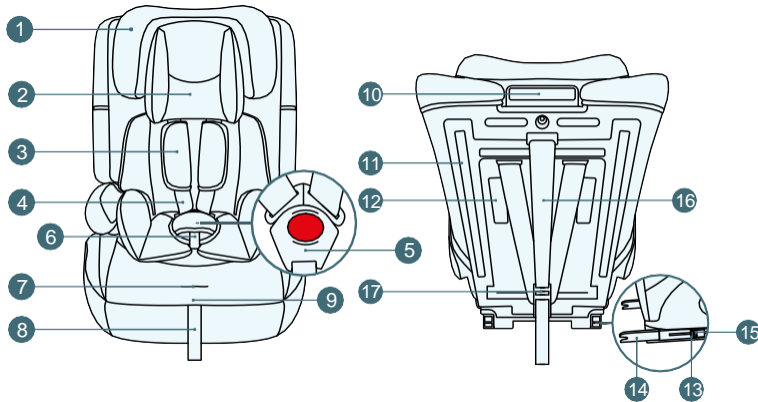

1. Nalon za glavu
2. unutrašnji umetak
3. Uklonjivi unutrašnji sigurnosni jastučići
4. Unutrašnji sigurnosni pojas
5. Kopča unutrašnjeg sigurnosnog pojasa
6. Podloga za kopče
7. Dugme za podešavanje unutrašnjeg sigurnosnog pojasa
8. Traka za podešavanje unutrašnjeg sigurnosnog pojasa
9. Sediste
10. Poluga za podešavanje visine naslona za glavu
11. Vodič za sigurnosni pojas za ramena
12. Unutrašnji umetak za auto sedište
13. ISOFIX konektorske ruke
14. Isofix vodjice
15. Isofix vodjice
16. Top-Tether kaiš
17. Top-Tether kopča za kaiš

Visina	Pozicija sedista	Montaza	Zastita deteta u sedistu
76cm - 105cm /≤18kg	Unapred okrenut	ISOFIX + Top Tether	Unutrasnji sigurnosni pojasevi
100cm - 150cm	Unapred okrenut	ISOFIX + sigurnosni pojas sa 3 tacke	Sigurnosni pojas 3 tacke
		Sigurnosni pojas sa 3 tacke	Sigurnosni pojas 3 tacke

Upotreba

Auto sedište je dizajnirano, testirano i odobreno za upotrebu u skladu sa zahtevima UN/ECE Uredbe br. 129 u vezi sa odobrenjem poboljšanih bezbednosnih sistema za decu (UN/ECE R129/03).

Auto sedište SAFETY FIX 2 i-Size je dizajnirano za decu visine od 76 cm do 150 cm i može se postaviti licem prema napred. U rasponu od 76 cm do 105 cm i do 18 kg, auto sedište se postavlja pomoću ISOFIKS konektora i Top Tether trake. U ovom opsegu, dete se drži u autosedištu pomoću unutrašnjeg sigurnosnog pojasa. U rasponu od 100 cm do 150 cm, auto sedište se postavlja pomoću ISOFIKS konektora i pojasa u tri tačke ili pomoću pojasa u tri tačke. U ovom opsegu, dete se drži u autosedištu pomoću pojasa u tri tačke.

Auto sedište se može ugraditi u automobil na mesta koja je proizvođač naveo u uputstvu za vozilo. Obavezno je pročitati uputstvo za upotrebu proizvođača vozila.

A.2



A.3

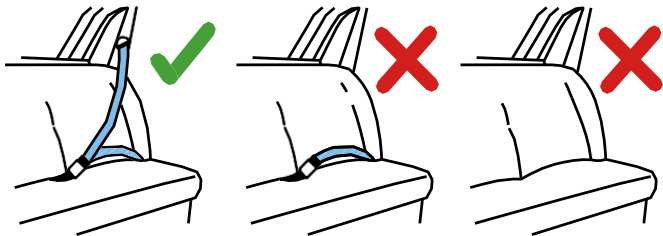

Bezbednosna uputstva

UPOZORENJA

Odvojite nekoliko minuta da pročitate ovo uputstvo za upotrebu kako biste osigurali odgovarajuću bezbednost vašeg deteta. Mnoge povrede koje je lako izbeći nastaju zbog nepromišljenog i nepravilnog korišćenja autosedišta.

- Auto sedište je dizajnirano da se montira samo na sedišta okrenuta ka napred. Auto sedište se ne sme montirati na sedišta okrenuta ka nazad ili bočno (sl. A.2, A.3).
- Ako je auto sedište postavljeno na prednjem sedištu, prednji vazdušni jastuk mora biti deaktiviran. Preporučljivo je postaviti auto sedište samo na zadnja sedišta automobila. Molimo pogledajte uputstvo za upotrebu vašeg vozila za informacije o prikladnosti sedišta za upotrebu sa auto sedištem.
- Zapamtite da unutrašnji sigurnosni pojas koji drži dete treba da bude prilagođen telu deteta oblika i nije uvijena. Iz tog razloga dete ne bi trebalo da nosi debelu odeću ispod sigurnosnog pojasa.
- Pojasevi u struku auto sedišta moraju da prolaze što je moguće niže preko karlice vašeg deteta kako bi se obezbedio optimalanefekat u slučaju nezgode.

- Auto sedište treba zameniti kada je bilo izloženo jakim opterećenjima tokom saobraćaja

nezgoda.

- Auto sedište se ne sme ni na koji način modifikovati bez odobrenja relevantnog autoriteta. Ako autosedište ne postavite u skladu sa uputstvima proizvođača, može biti opasnost po život i zdravlje.

- Zaštitite auto sedište od direktne sunčeve svetlosti, inače vaše dete može da izgori od zagrejanih delova. Zaštitite svoje dete i auto sedište od sunčeve svetlosti.

- Nikada ne ostavljajte dete bez nadzora u autosedištu.

- Uverite se da su prtljag i drugi predmeti adekvatno obezbeđeni, posebno na polici za pakete, jer u slučaju sudara mogu izazvati povrede.

- Auto sedište se ne može koristiti bez presvlake.

- Ne koristite zamenske poklopce, osim onih koje preporučuje proizvođač, kao
- presvlaka je sastavni deo sigurnosnog sistema autosedišta.
- Nemojte koristiti druge tačke za pričvršćivanje osim onih opisanih u uputstvu za upotrebu i
- označeno na sedištu automobila.
 - Svi tvrdi elementi i plastični delovi dečjeg auto sedišta treba da budu postavljeni i ugrađeni na način da u normalnim uslovima rada vozila ne mogu da budu zarobljeni kliznim sedištem ili vratima vozila.
 - Redovno proveravajte tehničko stanje autosedišta, obratite posebnu pažnju na tačke pričvršćivanja, šavove i elemente za podešavanje. Važno je osigurati da svi mehanički elementi budu u potpunosti operativni. Nikada ne podmazujte ili uljite delove autosedišta.
 - Nemojte koristiti auto sedišta ako su njegovi delovi oštećeni ili labavi.
 - U slučaju nužde, važno je brzo otkopčati sigurnosni pojas automobila. To znači da dugme za otpuštanje sigurnosnog pojasa nije u potpunosti pričvršćeno; uverite se da se vaše dete ne igra sa sigurnosnim pojasevima.

- Dajte dobar primer svom detetu i uvek nosite pojas u automobilu. Odrasla osoba koja nije
- vezani sigurnosnim pojasom u automobilu takođe mogu predstavljati pretnju za dete.
 - Proverite da li je sedišta u automobilu pravilno pričvršćeno pre svakog putovanja u automobilu.
 - Autosedište mora biti osigurano u svakom trenutku, čak i kada se ne koristi. Auto sedišta koje nije
- pričvršćen može da povredi putnike čak i tokom naglog kočenja.
- Na nekim sedištima u vozilu napravljenim od delikatnih materijala, upotreba auto sedišta može ostaviti tragove i/ili promenu boje. Da se to ne dogodi, možete postaviti čebe, peškir ili sličan proizvod under the car seat.

B.1

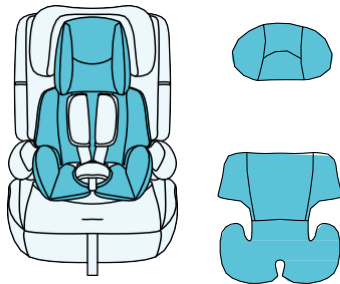

B.2

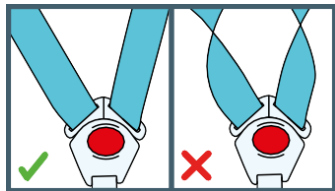

BEZBEDNOST DETETA

KORISCENJE

Umetak za bebe (sl. B.1, stavka 12) poboljšava udobnost i daje dodatnu podršku maloj deci. Preporučujemo korišćenje donjeg dela kao i gornjeg, koji služi kao jastuk za glavu deteta dok detetu ne bude potrebno više prostora u autosedištu. Zatim umetke treba ukloniti.

INASTALACIJA

Otkopčajte unutrašnji sigurnosni pojas (4) pritiskom na crveno dugme na kopči (5).

- Stavite umetak (12) u sedište automobila tako da prijanja uz bočne strane.
- Podesite položaj unutrašnjeg sigurnosnog pojasa. Proverite da li sigurnosni pojas nije uvrnut. (sl. B.2)
- Koristeći kaiš, postavite gornji deo umetka na naslon za glavu

C.1

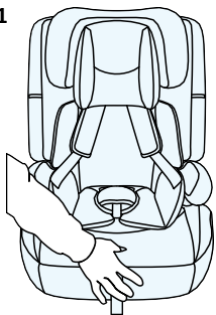

C.2

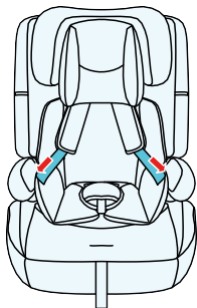

C.3

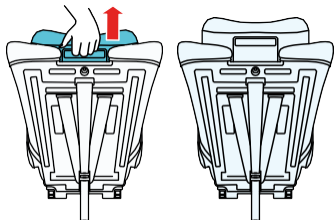

C.4



Korišćenje auto sedišta

Podešavanje položaja unutrašnjeg sigurnosnog pojasa i naslona za glavu

Podešavanje sigurnosnog pojasa auto sedišta je integrisano sa podešavanjem naslona za glavu. Naslon za glavu treba podesiti prema visini deteta. Visina sigurnosnog pojasa će se menjati sa visinom naslona za glavu. Pre promene položaja naslona za glavu, olabavite unutrašnje pojaseve (4) pritiskom na dugme za podešavanje (sl. C.1, poz. 7) dok povlačite naramenice prema sebi (sl. C.2).

Pravilno postavljen naslon za glavu obezbeđuje optimalno postavljanje ramenog dela sigurnosnog pojasa vozila i pruža zaštitu i udobnost vašem detetu. **NAPOMENA** Podesite odgovarajuću visinu sigurnosnog pojasa za ramena tako da pojas ulazi u naslon sedišta malo iznad ramena deteta (slika C.4).

- Da biste podigli pojas za glavu i ramena, uhvatite ručicu za podešavanje naslona za glavu (1) koja se nalazi na zadnjoj strani naslona za glavu (1) i lagano je povucite nagore. Naslon za glavu će biti otključan.

- Naslon za glavu (1) se sada može podesiti na željenu visinu (sl. C.4). Kada se visina podesi, pustite ručicu za podešavanje (10) - naslon za glavu će se zaključati nakon blagog podešavanja visine gore-dole.

VAŽNO! Uverite se da je naslon za glavu zaključan na mestu.

- Da biste spustili naslon za glavu i sigurnosni pojas za ramena, povucite ručicu za podešavanje naslona za glavu

(10) i spustite naslon za glavu. Naslon za glavu i sigurnosni pojas za ramena će se istovremeno spustiti.

PAŽNJA! Pravilno podešavanje visine naslona za glavu direktno utiče na bezbednost deteta. Postavite auto sedište na sedište vozila. Stavite dete u sedište automobila i proverite visinu naslona za glavu. Pažnja! Ako je potrebno, ponovite korake za podešavanje visine naslona za glavu dok ne dostignete optimalnu visinu.

D.1

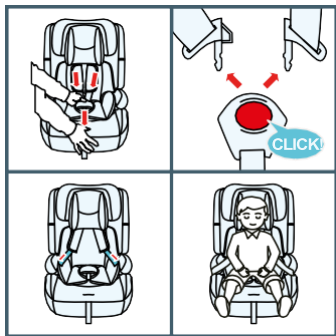

D.3



D.2

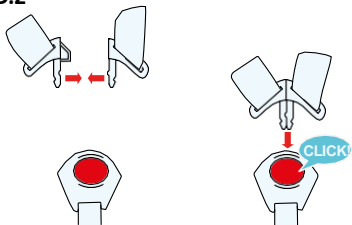

Otpustite unutrašnji sigurnosni pojas do kraja pritiskom na dugme (4) i povlačenjem kaiševa sigurnosnog pojasa (sl. B.8).

Otkaçite kopçu (5) i postavite unutrašnje sigurnosne pojaseve na bočne strane autosedišta (sl.B.8). Mesto dete u auto sedištu (sl. D.1).Podesite naslon za glavu visini deteta (pogledajte odeljak 5.1).Spojite dve reze za kopče da ih zakačete i umetnite ih u kopçu (5) dok ne dođete čuti "klik" (sl. D.2).

ZATEZANJE UNUTRASNJEG SIGURNOSNOG POJASA

Povucite naramenice da biste eliminisali labavost u delu struka, tako da će unutrašnji sigurnosni pojas ležati ravno.

- Zategnite unutrašnji sigurnosni pojas pomoću trake za podešavanje (7) dok ne legne ravno na telo deteta i blizu njega (sl. D.3).

NAPOMENA Unutrašnji sigurnosni pojasevi u struku moraju biti postavljeni što je moguće niže na bokovima deteta. Uverite se da unutrašnji sigurnosni pojas nije uvrnut.

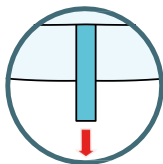

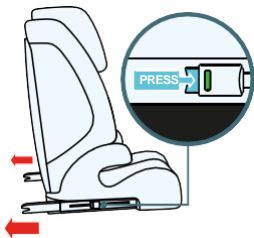

MONTIRANJE U AUTU

U slučaju naglog kočenja ili nezgode, ljudi koji ne vežu pojaseve u automobilu mogu povrediti druge putnike.

Uvek proverite da li:

- Nasloni sedišta u vozilu su zaključani (tj. sklopivi naslon zadnjeg sedišta je zaključan).
- Svi teški predmeti i predmeti sa oštrim ivicama su obezbeđeni (npr. na zadnjoj polici).
- Svi putnici su vezali pojaseve u automobilu.
- Auto sedište je uvek osigurano čak i ako se dete ne prevozi u njemu.

6.1 Postavljanje autosedišta okrenutog prema napred za decu između 76 i 105 cm visine pomoću ISOFIKS sistema i Top-Tether).

VAŽNO Uputstvo za vozilo daje lokaciju ISOFIKS ugradnih tačaka i gornjeg kaiša za pričvršćivanje, kao i druge neophodne informacije za ugradnju autosedišta u vaše vozilo. Korisnik MORA da pročita uputstvo za upotrebu vozila.

6.1.1 Instalacija ISOFIKS-a

- Pritisnite obe strane dugmeta za otpuštanje ISOFIKS (13) i produžite krakove ISOFIKS konektora (14) do njihova maksimalna dužina (sl. E.1). Ponovite to na drugoj strani.
- Uхватite auto sedište sa obe ruke i umetnite obe brave u mesta ugradnje na sedištu vozila (sl. E.1).
- Postavite traku za pričvršćivanje Top-Tether (16) preko naslona za glavu tako da vam ne blokirate pristup kada instalirate ISOFIKS konektore.
- Kada čujete „škljocanje“ iz svake ISOFIKS reze, gurnite sedište auto sedišta uz naslon, snažno, ravnomerno pritiskajući sa obe strane (sl. E.1)

INSTALACIJA TOP TETHERA

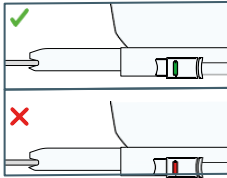

- Izvucite gornji kaiš (16) i pritisnite dugme za otpuštanje kopče da biste ga olabavili. Dužina trake mora da omogući da se kuka postavi na tačku pričvršćivanja na zadnjem delu sedišta vozila ili u prtljažniku.
- Pričvrstite kuku za pričvršćivanje trake na tačku za pričvršćivanje vozila preporučenu u uputstvu za vozilo (sl. E.3). **VAŽNO:** Top-Tether (16) ne sme da prelazi preko naslona za glavu vozila. Trebalo bi da prođe ispod naslona za glavu vozila. Ako to nije moguće, uklonite naslon za glavu vozila (proverite da li je to dozvoljeno prema priručniku za vozilo).
- Povucite traku za pričvršćivanje na drugom kraju da biste je zategli.
- Top-Tether je pravilno zategnut kada je vidljiv zeleni indikator u kopči.
- Stavite dete u auto sedišta i pričvrstite ga unutrašnjim sigurnosnim pojasom (pogledajte odeljak 5

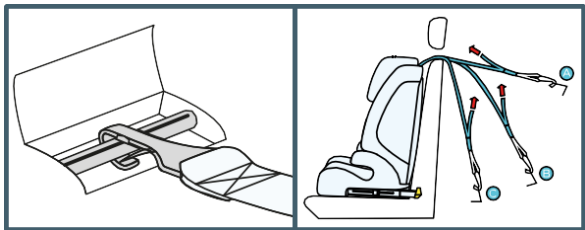

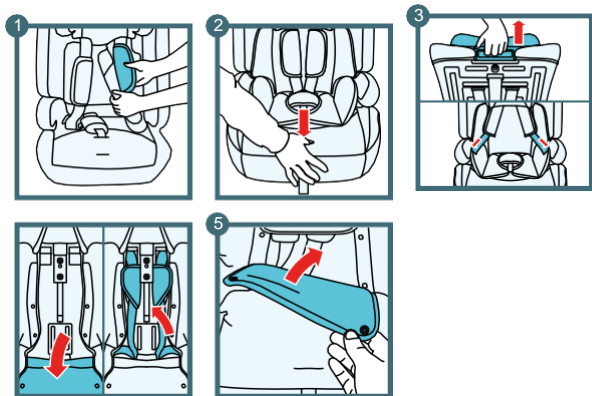

E.4

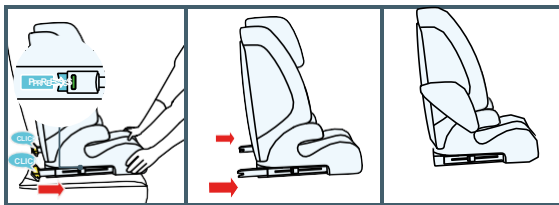

Instalacija autosedišta okrenutog prema napred za decu visine između 100 i 150 cm koristeći ISOFIKS sistem i sigurnosni pojas u tri tačke

- Uklonite unutrašnje sigurnosne pojaseve auto sedišta pre postavljanja:
- -uklonite jastučice za ramena sa pojasa auto sedišta
- - olabavite pojas što je više moguće pritiskom na dugme za podešavanje
- -povucite traku za podešavanje naslona za glavu i postavite naramenice na bočne strane autosedišta
- -otkopčati kopče presvlake na naslonu autosedišta, otkrivajući plastične elemente.
- - odložite trake unutrašnjeg sigurnosnog pojasa iza poklopca.
- -pričvrstite kopče presvlake na naslonu, pokrivajući plastične elemente.
- • Podesite naslon za glavu visini deteta (pogledajte odeljak 5.1).
- • Instalirajte auto sedišta koristeći ISOFIKS sistem (pogledajte odeljak 6.1.1).
- • Pričvrstite dete sigurnosnim pojasom vozila. Detalji su opisani u delu uputstva za
- postavljanje sedišta sa sigurnosnim pojasom (pogledajte odeljak 6.3)

DEMONTAZA SA ISOFIXA

Pristisnite ISOFIKS dugmad za otpuštanje (15) na obe ruke ISOFIKS konektora (17) istovremeno. Kada se reze oslobode i boja markera postane crvena, izvucite sedišta automobila iz ISOFIKS vođica. Auto sedišta je uklonjeno iz sistema za ugradnju ISOFIKS. Možete gurnuti ISOFIKS ruke (17) nazad u podnožje autosedišta (sl. E.4).

E.5

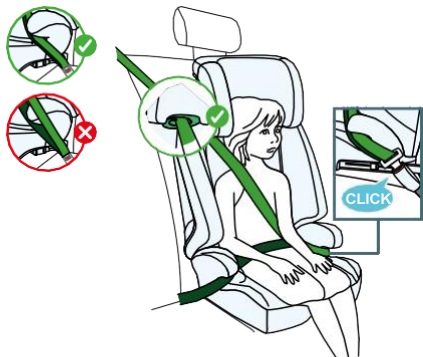

E.6

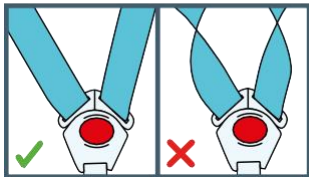

Instalacija autosedišta okrenutog prema napred za decu između 100 i 150 cm visine pomoću pojasa u tri tačke

- Podesite visinu naramenica i naslona za glavu visini deteta (pogledajte odeljak

5.1).

- Postavite auto sedište na sedište, vodeći računa da naslon za glavu sedišta ne ometa kontakt sedišta sa naslonom sedišta.
- Provucite naramenicu kroz zelenu vođicu naramenice (11) (sl. E.5).
- Postavite dete u auto sedište i provucite pojas auto sedišta kroz obe vođice pojasa u struku (sl. E.5).
- Vežite pojas u tri tačke, čućete zvuk škljocanja.

Zategnite pojas auto sedišta tako što ćete prvo povući deo pojasa oko struka, a zatim deo pojasa za ramena. Uverite se da je pojas oko struka postavljen što je moguće niže preko bokova vašeg deteta, da se uklapa u vođice i da je pričvršćen kopčom. Rameni pojas treba da prolazi između ramena i vrata deteta. Pojas ne sme biti uvrnut (sl. E.6).

F.1

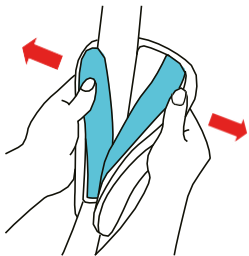

F.3

F.2

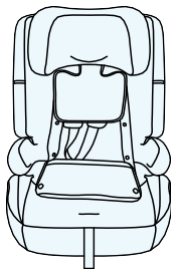

F.4

Uputstva za održavanje

Uklanjanje poklopca

- Uklonite umetak ako se koristi (pogledajte odeljak 4.1).
- Uklonite unutrašnji sigurnosni pojas ako je korišćen
- Uklonite jastučice za ramena
- Uklonite jastučić sa kopče unutrašnjeg sigurnosnog pojasa.
- Skinite presvlaku sa naslona za glavu autosedišta. (sl. F.3)
- Skinite presvlaku sa ivice autosedišta. (sl. F.4) **NAPOMENA:** Iz bezbednosnih razloga, često uklanjanje se ne preporučuje.

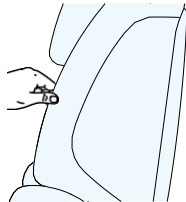
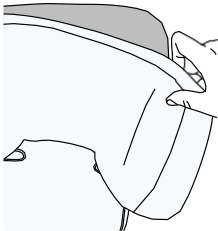

Da biste postavili poklopac, sledite gore navedene korake obrnutim redosledom..

Čišćenje

Sve ključne delove auto sedišta treba redovno proveravati. Mehanički delovi treba da funkcionišu besprekorno. Treba koristiti samo originalnu presvlaku, jer je ona bitan element bezbednosti auto sedišta.

PAŽNJA! Auto sedišta se ne sme koristiti bez presvlake.

- Poklopac čistite samo neutralnim deterdžentima i toplom vodom. Ne perite u mašini za pranje veša; ne preporučuje se centrifugiranje i sušenje u mašini za sušenje veša. Izvucite penu koja se nalazi unutar presvlake na naslonu sedišta automobila.
- Plastični delovi se mogu čistiti sapunom i vodom. Nemojte koristiti agresivna sredstva za čišćenje (npr rastvarači).
- Unutrašnji sigurnosni pojas se može čistiti u mlakoj vodi sa sapunom. Upozorenje! Ne smete skidati metalne kopče sa traka.



(AR) بضمان مصلحة عملائنا. نحن في خدمتكم! إذا كانت لديكم أي مشكلة مع المنتج الذي حصلتم عليه، فيجربى الاتصال بنا بالطريقة التي تفضلونها!

(CS) V zájmu péče o naše klienty - jsme rádi k dispozici! Pokud jste se setkali s nějakým problémem v souvislosti s obdrženým výrobkem, kontaktujte nás způsobem, který vám nejvíce vyhovuje!

(DE) In Sorge für unsere Kunden - stehen wir gerne zu Ihrer Verfügung! Wenn Sie auf ein Problem mit dem erhaltenen Produkt treffen, treten Sie bitte mit uns in Kontakt in der bequemsten Weise für Sie!

(EN) In the interests of our Clients - we are at your disposal! If you have a problem with the product you received, contact us in the most convenient way for you!

(ES) ¡Por el bien de nuestros clientes, estamos a su disposición! ¡Si tiene cualquier problema con el producto recibido, póngase en contacto con nosotros de forma más cómoda para usted!

(FR) Dans l'intérêt de nos clients - nous sommes à votre disposition! Si vous avez un problème avec le produit que vous avez reçu, contactez-nous de la manière la plus pratique pour vous!

(HU) Bármitkor állunk az ügyfeleink rendelkezésére! Ha az átvett termékkel kapcsolatban valamilyen problémába ütközött, az Onnek legmegfelelőbb módon vegye fel velünk a kapcsolatot!

(IT) Prendersi cura dei nostri Clienti - siamo alla Vostra disposizione! Se hai incontrato un problema con il prodotto che hai ricevuto. Contattaci nel modo piu conveniente per te!

(NL) In het belang van onze klanten - staan wij ter beschikking! Als u een probleem met het ontvangen product tegenkomt, neemt contact met ons op via de manier die u het makkelijkste vindt!

(PL) W trosce o naszych Klientów - jesteśmy do dyspozycji! Jeśli napotkałeś problem dotyczący otrzymanego produktu, skontaktuj się z nami w najbardziej dogodny dla Ciebie sposób!

(PT) Para o conforto dos nossos Clientes - estamos sempre à sua disposição! Se tiver qualquer problema com o nosso produto, entre em contacto conosco de modo mais confortável para si!

(RO) In interesul clienților noștri - suntem la dispozitia dumneavoastră! Dacă aveți o problema cu produsul pe care l-ați primit, contactați-ne în modul cel mai convenabil pentru dvs.!

(RU) заботясь о наших клиентах, мы находимся в вашем распоряжении. Если вы столкнулись с проблемой, связанной с полученными продукто, свяжитесь с нами наиболее удобным для вас способом!

(SK) Náš zákazník je pre nás dôležitý - sme vám k dispozícii! Ak máte akýkoľvek problém súvisiaci s doručeným produktom, kontaktujte nás spôsobom, ktorý vám najviac vyhovuje!

(SV) I våra kundens intresse - vi står till ditt förfogande! Om du har problem med den produkt du fick, kontakta oss på det mest praktiska sättet för dig!

International contact:

support@kinderkraft.com

+44 20 4525 0748



kinderkraftofficial



kinderkraft



kinderkraftofficial

منتج/ВЫРОБЦЕ/HERSTELLER/MANUFACTURER/FABRICANTE/FABRICANT/
GYARTÓ/FABBRICANTE/FABRIKANT/PRODUCENT/FABRICANTE/PRODUCĂTOR/
ПРОИЗВОДИТЕЛЬ/ВÝРОВСА/TILLVERKARE:

**4Kraft Sp. z o.o. ul. Tatrzańska 1/5
60-413 Poznań, Poland**